

**stuv**

**S [22]**

Il fuoco  
essenziale

La gamma di monoblocchi a legna s22 si distingue per l'elevato valore tecnico ed estetico. Questi focolari con vetro a scomparsa, ermetici e con una visione integrale del fuoco, sono progettati per massimizzare le prestazioni di riscaldamento e il piacere di utilizzo. Decisamente versatile, grazie alle tre dimensioni disponibili e all'ampia gamma di cornici e rivestimenti, questa linea si inserisce con facilità all'interno di qualsiasi progetto abitativo, in cui ogni dettaglio è importante. Diversi accessori pratici ed estetici completano la gamma.

## monofacciale

---

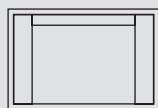

s[22]sf p.2

## bifacciale

---

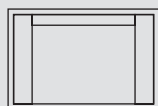

s[22]df p.12







Scegliere Stûv significa assicurarsi un altissimo livello di soddisfazione.

## s[22]sf

70

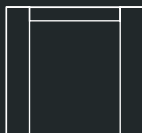

90

90 ultra



110

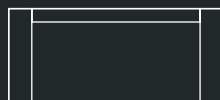

Il modello s22 monofacciale è un monoblocco a legna dalle elevate prestazioni e dal pregevole valore estetico. Nessun dettaglio perturba la visione delle fiamme.

Le possibilità di personalizzazione intorno al caminetto sono infinite e, grazie a preziosi

accorgimenti tecnici, qualsiasi materiale, incluso il legno, può essere posizionato a vicino contatto con il fuoco.

Gli interni degli s22-sf sono disponibili in versione chiara e scura.

---

Prestazioni\*

---

Classe di efficienza energetica

---

Indice di efficienza energetica

---

Classe ambientale (stelle)

---

Potenza nominale (kW)

---

Spettro di utilizzo (kW)

---

Efficienza nominale (%)

---

Emissioni di particolato fine (mg/Nm<sup>3</sup>)

---

Emissioni di CO (mg/Nm<sup>3</sup>)

---

Emissioni di NOx (mg/Nm<sup>3</sup>)

---

Emissioni di CnHm (mg/Nm<sup>3</sup>)

---

Consumo di legna (kg/h)

---

s[22]sf

---

---

Ceppi - Lunghezza massima

---

Peso

---

Norme

A	A+	A+	A
107	108	113	106
4★	4★	5★	4★
12,3	16,2	16,8	18,2
4 - 13	5 - 16	5 - 17	5 - 18
80,6	81,1	85,0	80,2
20	12	8	26
969	979	554	1066
118	100	99	103
54	56	16	69
1,1 - 3,5	1,4 - 4,5	1,3 - 4,6	1,4 - 5,2

70

90

90 ultra

110



33 cm

50 cm

50 cm

80 cm

238 kg

265 kg

265 kg

277 kg

EcoDesign 2022

EcoDesign  
2022EcoDesign  
2022

EcoDesign 2022



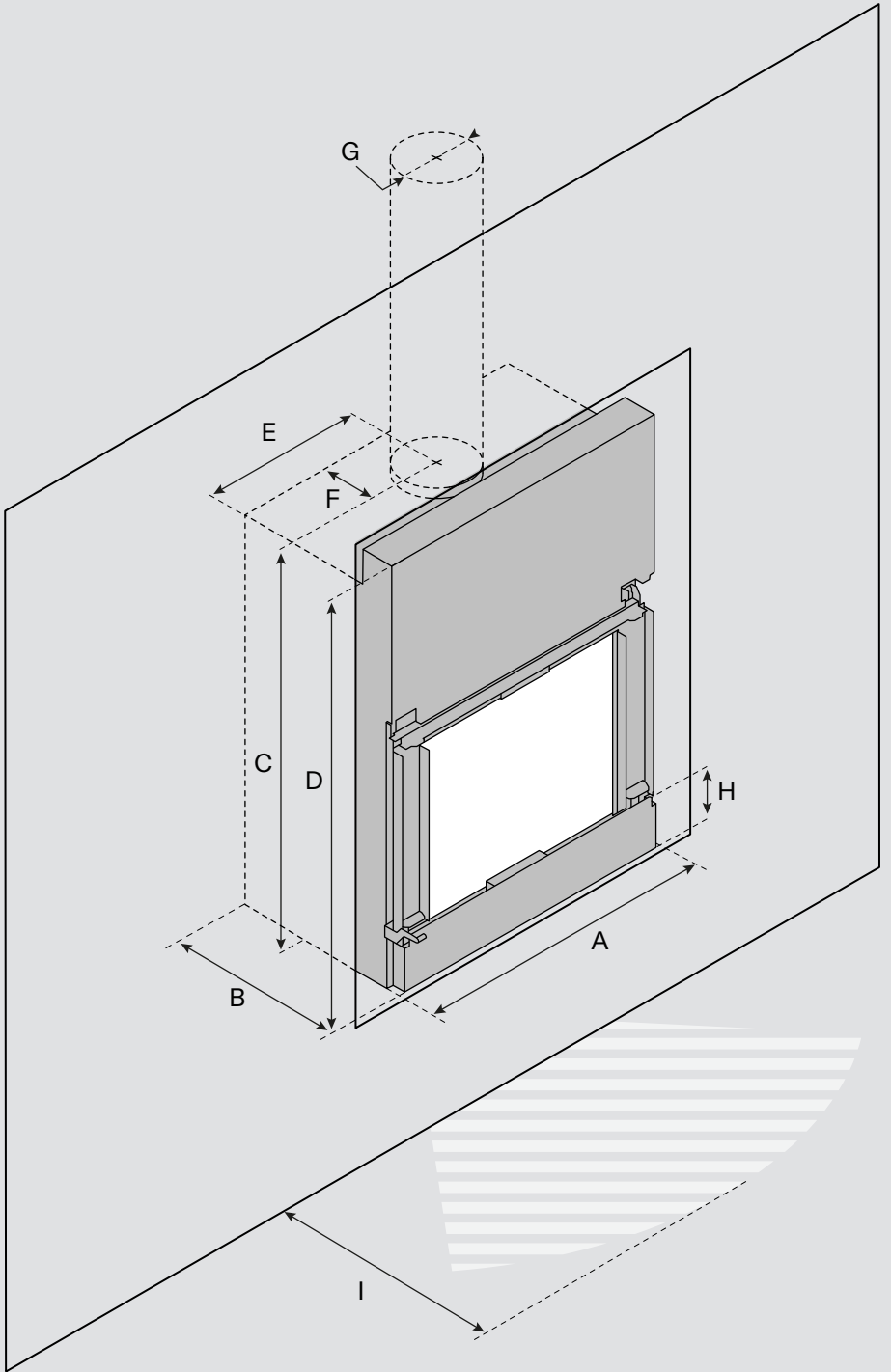

# s[22]sf

	70	90 90 ultra	110
[A] Larghezza	710 mm	910 mm	1110 mm
[B] Profondità	505 mm	505 mm	505 mm
[C] Altezza prima dell'uscita fumi	1267 mm	1197 mm	1097 mm
[D] Altezza monoblocco	1412 mm	1272 mm	1072 mm
[E] Asse uscita fumi - vista laterale	355 mm	455 mm	555 mm
[F] Asse uscita fumi - vista posteriore	213 mm	213 mm	213 mm
[G] Diametro uscita fumi	180 mm	200 mm	200 mm
[H] Altezza ripiano regolabile	160 mm	160 mm	160 mm
[I] Distanza di irraggiamento frontale	1500 mm	2000 mm	2000 mm
Ø Presa d'aria esterna	100 / 160 mm	100 / 160 mm	100 / 160 mm
Kit di ventilazione opzionale	✓	✓	✓

## Vetro

	70	90 90 ultra	110
Larghezza	470 mm	670 mm	870 mm
Altezza	570 mm	500 mm	400 mm

\* Attenzione: aggiungere alle dimensioni della nicchia gli spessori di isolamento definiti dalle normative locali.

L'apparecchio deve essere installato a regola d'arte da un rivenditore/installatore autorizzato. Per garantire le prestazioni e la conformità del vostro modello, fate riferimento esclusivamente al manuale di installazione disponibile su [www.stuv.com](http://www.stuv.com)







Una linea  
epurata



Scegliere Stûv significa assicurarsi un'elevata qualità di prodotto.

## s[22]df

90

110

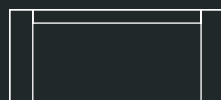
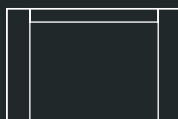

Il modello s22 bifacciale è dotato di vetro a scomparsa su entrambi i lati. Concepito per dividere due ambienti, esso permette di godere della vista del fuoco da entrambi i lati.

I diversi rivestimenti disponibili conferiscono una finitura ordinata e modellano armoniosamente lo spazio interno, qualsiasi sia lo stile abitativo.

---

Prestazioni\*

Classe di efficienza energetica

---

Indice di efficienza energetica

---

Classe ambientale (stelle)

---

Potenza nominale (kW)

---

Spettro di utilizzo (kW)

---

Efficienza nominale (%)

---

Emissioni di particolato fine (mg/Nm<sup>3</sup>)

---

Emissioni di CO (mg/Nm<sup>3</sup>)

---

Emissioni di NOx (mg/Nm<sup>3</sup>)

---

Emissioni di CnHm (mg/Nm<sup>3</sup>)

---

Consumo di legna (kg/h)

---

s[22]df

---

Ceppi - Lunghezza massima

---

Peso

---

Norme

A+	A
107	102
4★	4★
18,8	22,4
7 - 19	8 - 23
80,8	77,0
17	25
1125	1010
115	117
66	45
2,0 - 5,2	2,3 - 6,7

90	110
----	-----



50 cm	80 cm
296 kg	314 kg
EcoDesign 2022	EcoDesign 2022

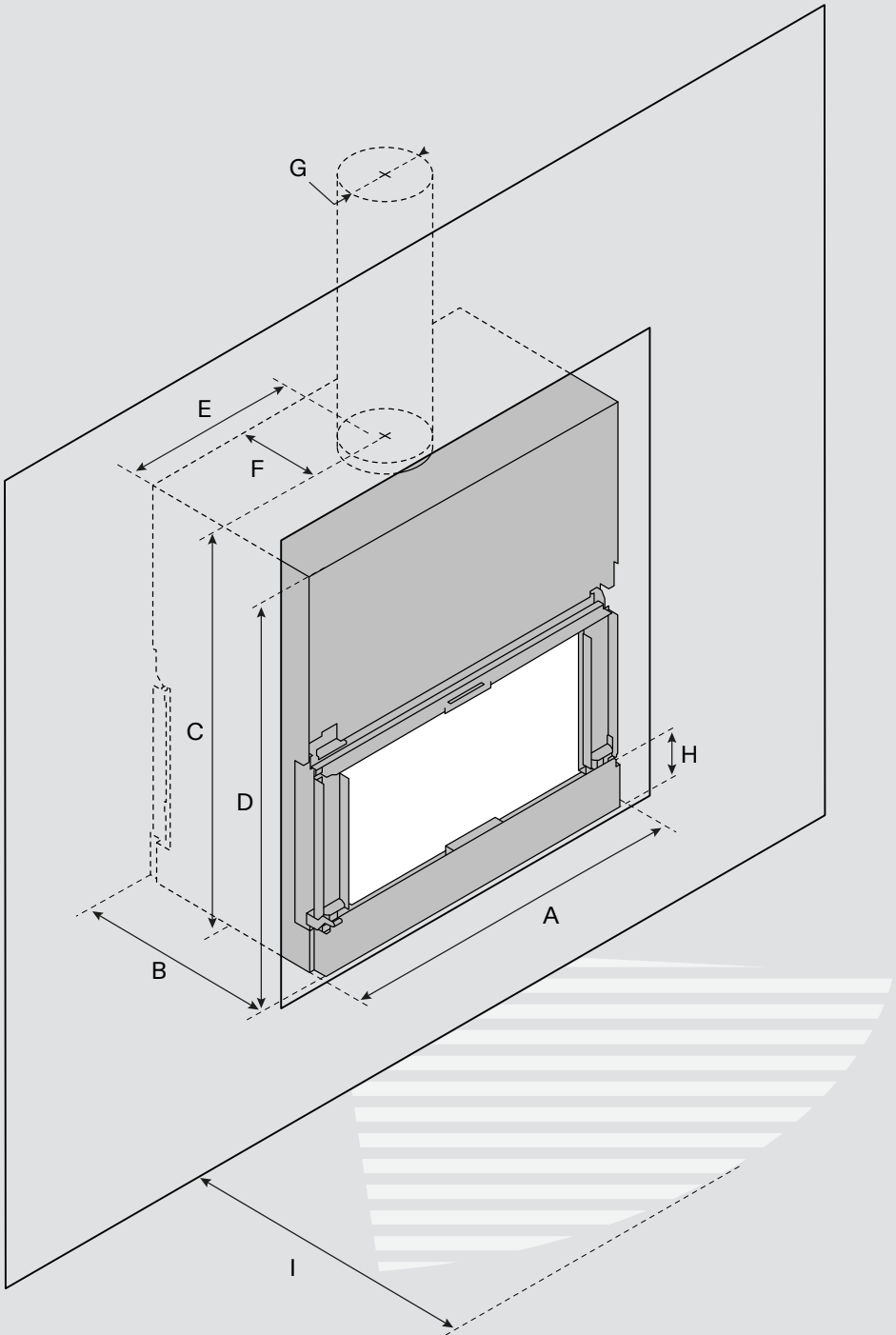

# s[22]df

	90	110
[A] Larghezza	910 mm	1110 mm
[B] Profondità	584 mm	584 mm
[C] Altezza prima dell'uscita fumi	1385 mm	1285 mm
[D] Altezza monoblocco	1365 mm	1265 mm
[E] Asse uscita fumi - vista laterale	455 mm	555 mm
[F] Asse uscita fumi - vista anteriore/posteriore	320 mm	320 mm
[G] Diametro uscita fumi	250 mm	250 mm
[H] Altezza ripiano regolabile	165 mm	165 mm
[I] Distanza di irraggiamento frontale	1400 mm	1400 mm
Ø Presa d'aria esterna	100 / 160 mm	100 / 160 mm
Kit di ventilazione opzionale	-	-

## Vetro

	90	110
Larghezza	670 mm	870 mm
Altezza	500 mm	400 mm

\* Attenzione: aggiungere alle dimensioni della nicchia gli spessori di isolamento definiti dalle normative locali.

L'apparecchio deve essere installato a regola d'arte da un rivenditore/installatore autorizzato. Per garantire le prestazioni e la conformità del vostro modello, fate riferimento esclusivamente al manuale di installazione disponibile su [www.stuv.com](http://www.stuv.com)







s22-sf 110 - Cornice S4

---

sf 70                      sf 90                      sf 110                      df 90                      df 110

## S4



L	735	935	1135	935	1135
A	675	605	505	605	505
P	635	635	635	845	845

## C2



L	810	1010	1210	-	-
A	690	590	490	-	-
P	566	566	566	-	-

## D3



L	1700	1900	1900	-	-
A	665	590	495	-	-
P	510	510	510	-	-

## D4



L	1700	1900	1900	1900	1900
A	665	595	495	595	495
P	612	612	612	800	800

## Cornici

---

Le cornici nascono per rifinire gli spazi murari intorno al monoblocco e gli conferiscono ampiezza. Alcuni modelli offrono anche soluzioni di tipo angolare o includono una nicchia decorativa o per riporre la legna. Le cornici sono realizzate nel colore Dark Grey.



s22-sf 110 - Rivestimento frontale SF1

		sf 70	sf 90	sf 110	df 90	df 110
	L	795	995	1195	995	1195
	A	1770	1730	1530	1605	1505
	P	575	575	575	714	714

	L	-	1074	1274	-	-
	A	-	1610	1510	-	-
	P	-	570	570	-	-

	L	-	1635	1835	-	-
	A	-	1610	1510	-	-
	P	-	570	570	-	-

## Rivestimenti frontali

I rivestimenti frontali facilitano l'installazione del caminetto: coprono l'intera nicchia, evitando lavori di muratura. I rivestimenti frontali sono disponibili nei colori Dark Grey, Concrete Grey, bianco e ruggine.



s22-df 90 - Caminetto da posa DF2

	sf 90	sf 110	df 90	df 110	
<b>SF1 e DF1</b>					
	L	1074	1274	1074	1274
	H	1610	1510	1610	1510
	P	580	580	712	712

<b>SF2 e DF2</b>					
	L	1635	1835	1635	1835
	H	1610	1510	1610	1510
	P	580	580	712	712

<b>DF7</b>					
	L	-	-	2196	2396
	H	-	-	1610	1510
	P	-	-	712	712

## Caminetti da posa

Il caminetto da posa è una soluzione freestanding, alternativa alla stufa. Non richiede opere strutturali per l'installazione e può includere opzioni come il portalegna e le uscita aria di convezione. I caminetti da posa sono disponibili nei colori Dark Grey, Concrete Grey, bianco e ruggine.



Cornice D4

## Accessori

---

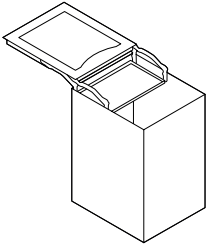

Mobilobox

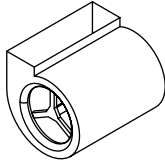

Ventilatore

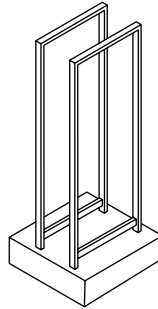

Carrello portalegna

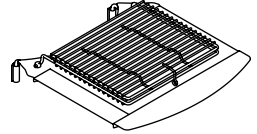

Kit BBQ

## Colori

---

I colori dei rivestimenti frontali e dei caminetti da posa sono stati scelti con cura per resistere alla prova del tempo con eleganza e sobrietà. Per ulteriori personalizzazioni, vi invitiamo a rivolgervi al vostro rivenditore autorizzato di zona.

Stûv Grey ●

Bianco ○

Ruggine ●

Dark Grey ●

Concrete Grey ●

## Ruggine

---

La ruggine si ottiene attraverso un processo di ossidazione naturale in un ambiente controllato. Al fine di ottenere il risultato desiderato, questo processo richiede diverse settimane di lavorazione. Vere e proprie opere d'arte, i rivestimenti in ruggine sono unici, raffinati ed eleganti.

FAR

SPARIRE

LE FUNZIONALITÀ



# S [22]

[SEMPLICE] La semplicità è la parola d'ordine nella progettazione del prodotto, in termini di concezione, installazione, funzionamento e manutenzione. [VERSATILE] La varietà di formati disponibili e le sue configurazioni consentono di ottenere molteplici soluzioni pratiche ed

estetiche. Le gamme di cornici e rivestimenti favoriscono un'installazione semplificata e consentono di avvicinare materiali come il legno alla zona fuoco, conquistando nuove frontiere estetiche. [POTENTE] I mattoni refrattari rivestono la camera di combustione favorendo una diffusione elevata e immediata del calore. [EFFICIENTE] Il caldo si propaga per un sistema di convezione naturale. È possibile dotarsi di un kit di ventilazione forzata per favorire una circolazione più ampia del calore. [INNOVATIVO] Facilmente accessibili, le guide e il meccanismo di sollevamento del vetro sono alloggiati nel telaio dell'anta. Questa tecnologia brevettata da Stûv fa scomparire visivamente il sistema di apertura, offrendo una visione completa del fuoco e garantendo al contempo un alto grado di ermeticità. [INGEGNOSO] Il vetro scorre verso l'alto per consentire la ricarica e la modalità barbecue. È inoltre possibile aprire l'anta a ribalta per le operazioni di pulizia. [PERFORMANTE] I canali dell'aria garantiscono una combustione ad alta efficienza e il registro consente di regolare la potenza all'interno di un intervallo molto ampio, in funzione delle esigenze. [EPURATO] Per una visione impeccabile del fuoco, un flusso d'aria agisce sul vetro impedendo alla fuliggine di depositarsi.

---

# Le famiglie Stûv

s[6]



s[16]



s[30]



s[ $\mu$ M]



---

s[21]



s[22]



s[P10]



s[P20]





I documenti e le foto non sono contrattuali. Stûv si riserva il diritto di apportare modifiche senza preavviso.  
Il presente catalogo è stato redatto con la massima cura; tuttavia, non ci assumiamo alcuna responsabilità per eventuali errori.

I caminetti Stûv sono progettati e prodotti da Stûv sa - Belgio - [stuv.com](http://stuv.com)  
Importatori esclusivi per l'Italia:  
Mont-Export S.r.l. - Via G. Pastore 54/56 - 31029 Vittorio Veneto (TV) - [montexport.it](http://montexport.it)